

Die andere Crossbag

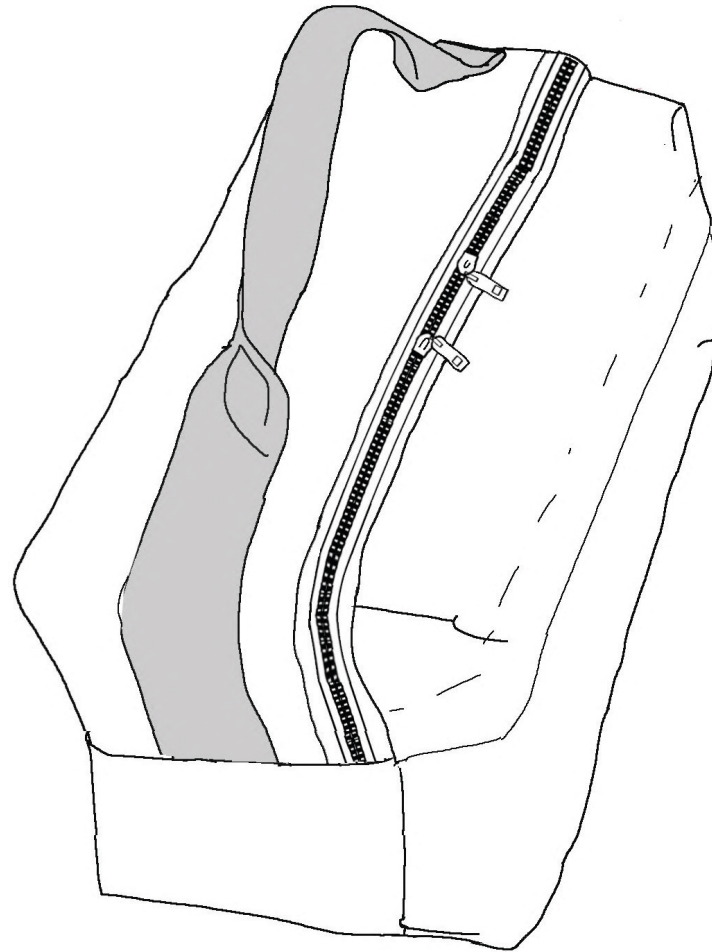

elsbeth
und ich

Material Bedarf



Angaben in cm

Material Außenstoff Stoff 110-140 cm Breite

Variante A: Tasche einfarbig 30 cm

Variante B: Tasche zweifarbig 2 x 20 cm

Material Futterstoff Stoff 110-140 cm Breite

Variante A und B: 30 cm

Dieses Schnittmuster ist aus der Feder der wunderbaren Lee Korljan @meinanderesich entstanden. Gemeinsam mit ihr haben wir dem Schnittmuster technisch den letzten Schliff gegeben. Ein spannendes Projekt.

Zubehör

3,5 cm breiter Reißverschluss: 75 cm und 4 Schieber
(21 cm + 1 Schieber, 19 cm + 1 Schieber, 32 cm + 2 Schieber)

Gurtband 2,5 cm: 36 cm

Optional Gurtband 4 cm: 160 cm

Leiterschellen: 2 Stück (passend zum 4 cm Gurtband)

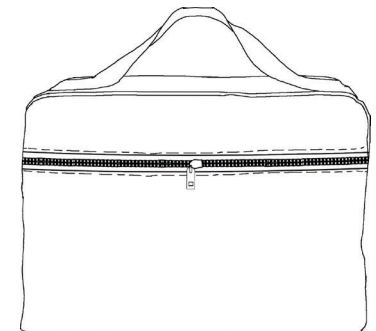
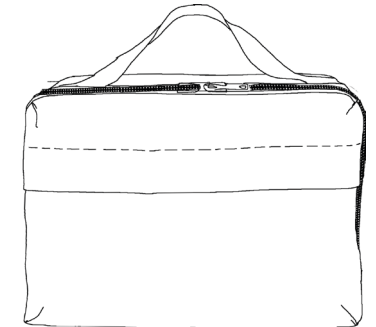
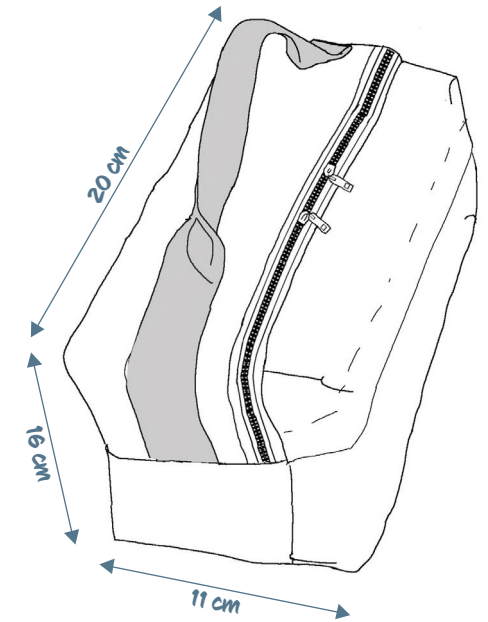

Nähanleitung

Zuschnitt

Step 1

Die andere Crossbag ist eine kleine Tasche nur fürs Nötige. Über kreuz als Schultertasche zu tragen, aber auch als Hüfttasche unentbehrlich.

Die Schnittteile sind mit Zuschnittanweisungen beschriftet. Alle Markierungen vom Schnitt auf den Stoff übertragen. Nimm dir etwas Zeit, und überlege dir wie du deine Crossbag farblich gestalten möchtest. Vielleicht versuchst du dir mit farbigen Stiften ein Bild zu machen ...

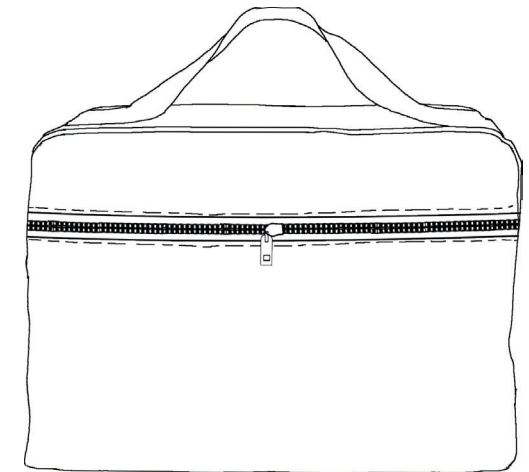
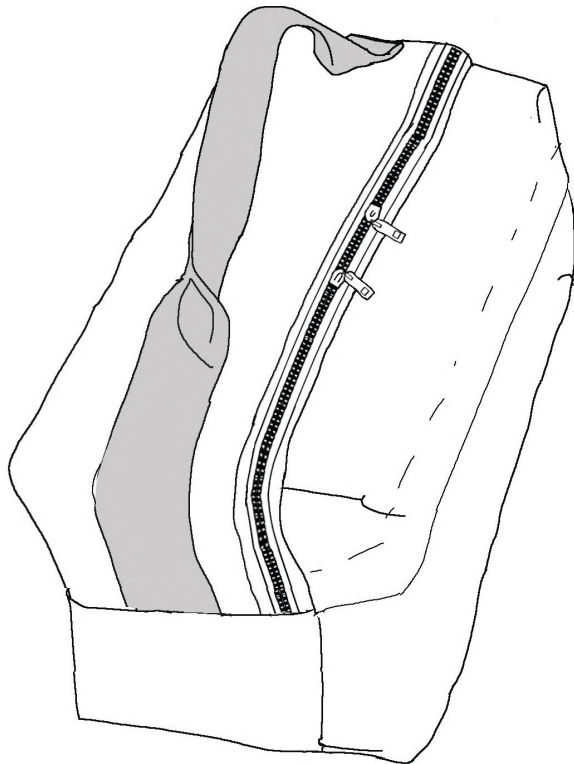

Farbliche Orientierung der Schnittteile:

Außenstoff
rechte Seite

Außenstoff
linke Seite

Futter
rechte Seite

Futter
linke Seite

Nähanleitung

behalte den Überblick

Step 2

Mit dieser Tabelle geht der Zuschnitt einfacher.

Teile	Oberstoff 1	Oberstoff 2	Futterstoff
Vorderteil			
Rückenteil			
Seitenteil oben			
Seitenteil unten			
VT-TB oben			
VT-TB unten			
RT-TB oben			
RT-TB unten			
VT-TB oben Futter			

Nähanleitung

Los gehts ...

Step 3

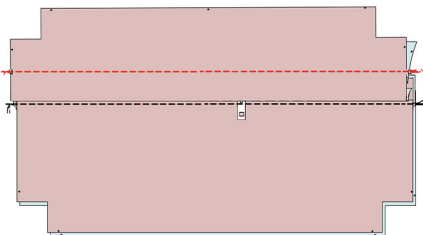
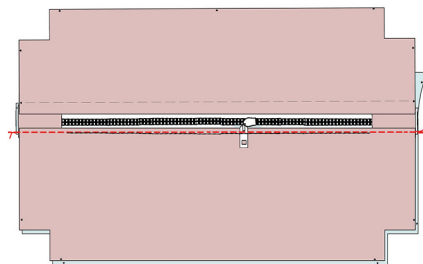
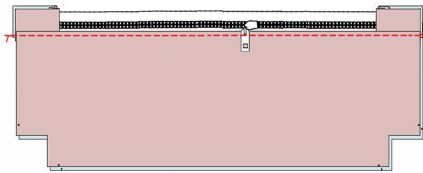
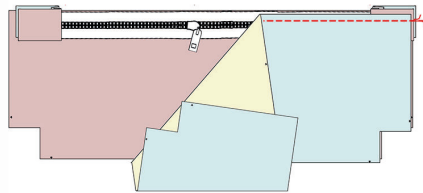
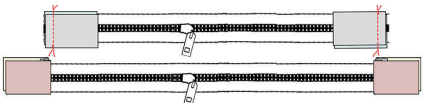

Aufgesetzte Tasche Vorderteil

- Auf den Reißverschluss einen Schieber auffädeln und auf 21 cm kürzen. Das Endstück aus Außenstoff (3,5 x 5 cm) rechts auf rechts und das Endstück aus Innenstoff rechts auf links auf das eine Ende vom Reißverschluss legen und zusammen nähen. Am anderen Ende des Reißverschlusses wiederholen.
- Tasche mit der rechten Seite nach oben legen. Den vorbereiteten Reißverschluss rechts auf rechts an die obere Stoffkante legen.
- Den Innenstoff mit der rechten Seite auf den Reißverschluss legen und aufnähen.
- Auf rechts drehen und knappkantig durch alle Lagen steppen.
- Auf die gleiche Weise die oberen Teile der Tasche an die offene Kante vom Reißverschluss nähen. Hier nicht absteppen.
- Den oberen Außenstoff einmal über den Reißverschluss legen und wieder zurück, so dass der Reißverschluss verdeckt ist. Den Innenstoff wegklappen und an der oberen Kante vom Reißverschluss feststeppen.

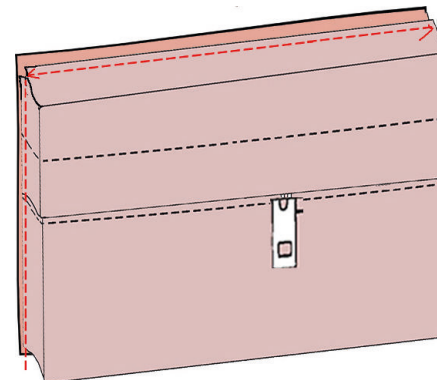
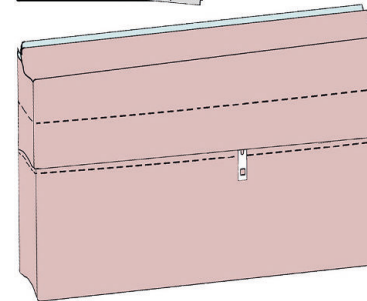
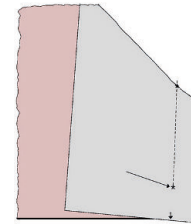

- Alle vier Ecken vom Außen- und Innenstoff abnähen und dabei den letzten Zentimeter Naht offen lassen.
- Die Nahtzugabe der Tasche nach aussen klappen und wenn möglich die Tasche am Vorderteil feststecken.
- Am besten jede Seite einzeln nähen, je von Seitennaht zu Seitennaht. Die Nahtzugabe soll sich in den Ecken ‚spreizen‘.

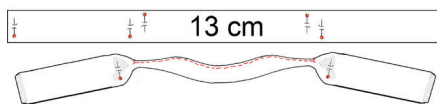
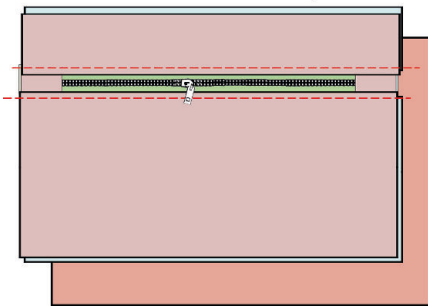
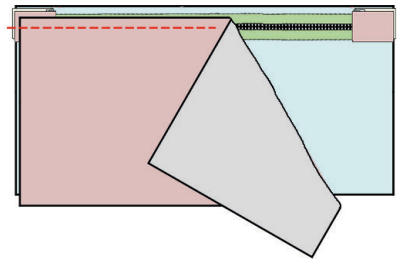
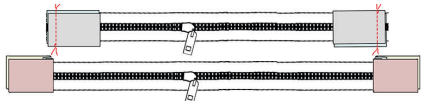

Aufgesetzte Tasche Rückenteil

- Auf den Reißverschluss einen Schieber auffädeln und auf 19 cm kürzen. Das Endstück aus Außenstoff (3,5 x 3,5 cm) rechts auf rechts und das Endstück aus Innenstoff rechts auf links auf das eine Ende vom Reißverschluss legen und zusammen nähen. Am anderen Ende des Reißverschlusses wiederholen.
- Tasche mit der rechten Seite nach oben legen. Den vorbereiteten Reißverschluss rechts auf rechts an die obere Stoffkante legen. Das Gegenstück mit der rechten Seite auf den Reißverschluss legen und aufnähen.
- Auf rechts drehen und knappkantig durch alle Lagen steppen.
- Auf die gleiche Weise die oberen Teile der Tasche an die offene Kante vom Reißverschluss nähen.
- Die Tasche innerhalb der Nahtzugabe auf den Rückenteil-Oberstoff nähen.

Henkel vorbereiten

- Ein 36 cm Gurtstück (2,5 cm breit) zum Henkel vorbereiten. Das mittlere Stück doppelt legen und knappkantig 13 cm zusammen nähen.

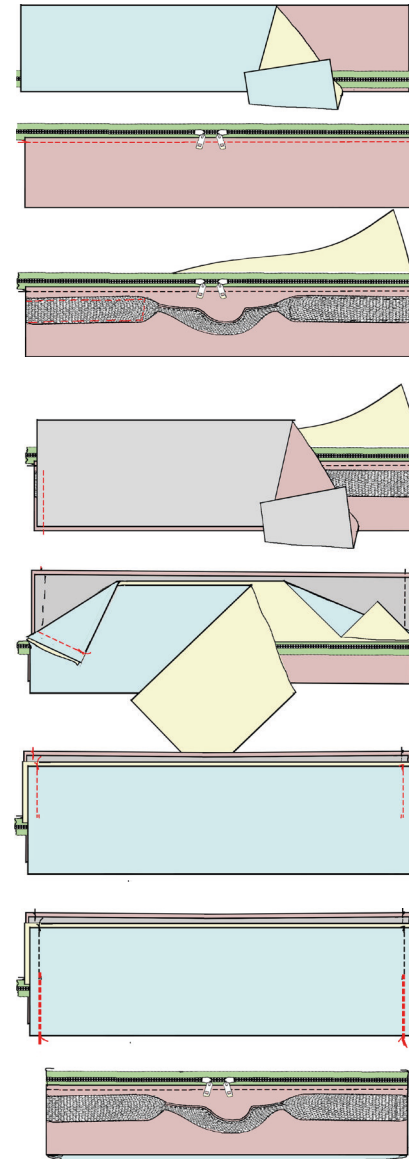

Das obere, schmalere Seitenteil

- Auf den Reißverschluss 2 Schieber fädeln. Tasche mit der rechten Seite nach oben legen. Den 32 cm langen Reißverschluss rechts auf rechts an die obere Stoffkante legen. Das Futter mit der rechten Seite auf den Reißverschluss legen und aufnähen.
- Auf rechts drehen und knappkantig durch alle Lagen steppen.
- Der Henkel wird nur auf den Oberstoff genäht. Den Henkel mit der Naht nach oben zwischen die Markierungen legen, und 9 cm von jeder Seite aufsteppen. Dabei wölbt sich das Gurtband nach oben und bildet den Henkel.
- Das untere Seitenteil aus Oberstoff auf den schmaleren Streifen aus Oberstoff legen und die Seitennaht bis kurz vor dem Reißverschluss annähen.
- Mit dem Futter wiederholen.
- Dann die Seitenteile alle aufeinanderlegen und die offengebliebene Strecke durch alle Lagen auf einmal zusammennähen. Aufrechtsdrehen.

Nähanleitung

Step 5

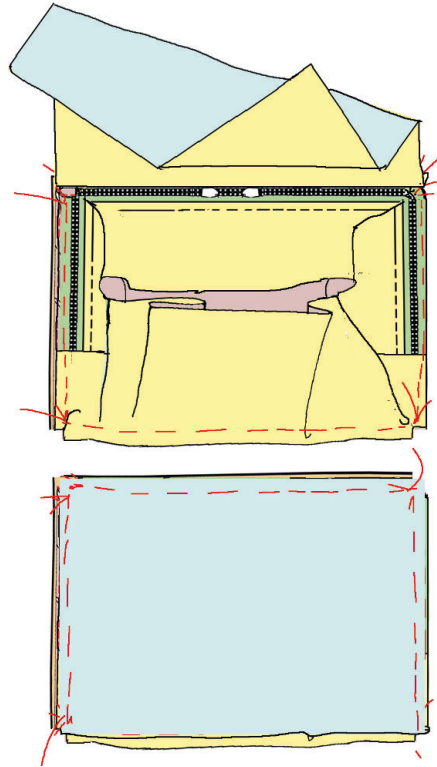
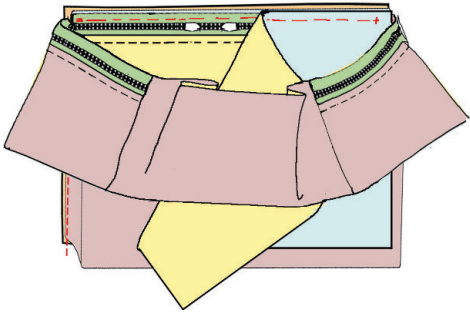
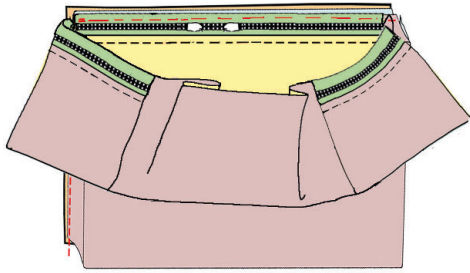

Seitenteil an die Vorderteil-Tasche nähen

- An allen Teilen die Mitte markieren, damit die Tasche gerade wird.
- Vorderteil Tasche mit der rechten Seite nach oben legen.
- Das Seitenteil mit dem Reißverschluss rechts auf rechts an die obere Kante der Vorderteil-Tasche stecken.
- Vorderteil aus Innenstoff mit der rechten Seite darauf legen.
- Jetzt die obere Strecke nähen und dabei am Anfang und Ende 1 cm offen lassen.

- Danach die beiden Seiten zusammen nähen.
- Das Seitenteil komplett zwischen Vorderteilaußen- und Innenstoff nähen. Auch hier bleibt 1 cm am Ende der Naht offen.
- Wende jetzt die Tasche auf rechts und kontrolliere die Nähte. Wenn alle Nähte in Ordnung sind, geht es weiter ... wenn notwendig korrigieren.
- Die Tasche auf links wenden.

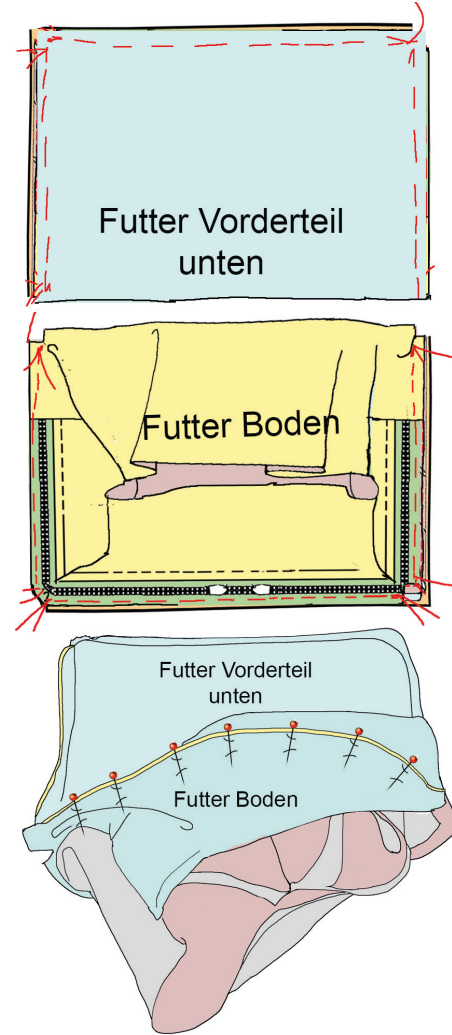

Futterteil Boden

- Die Bodennähte werden separat genäht. Außen- und Innenstoff getrennt voneinander.
- Dafür den Seitenstreifen, in den Ecken der vorherigen Naht einschneiden, damit er sich besser legen lässt.
- Zuerst den Innenstoff und dann den Außenstoff nähen.
- Nähmaschinenadel ganz nach links stellen und mit dem Reißverschlussfuß ganz langsam nähen. Tasche auf rechts drehen.

Nähanleitung

... fast fertig.

Step 6

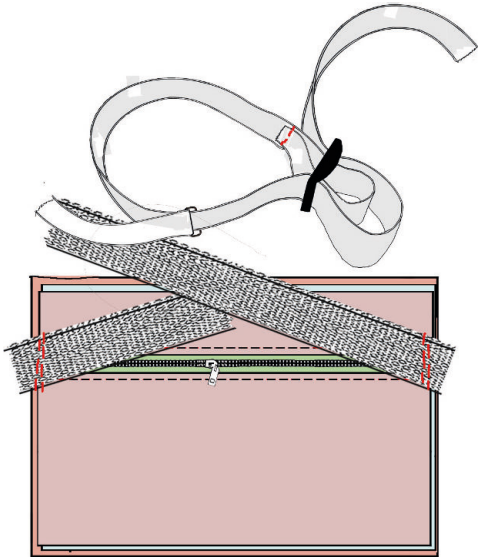

Tragegurt vorbereiten

- Eine Leiterschnalle in ein 10 cm langes Stück Gurtband (4 cm) einfädeln. Das andere Ende erst durch die Leiterschnalle einfädeln und auf einer Seite der Rückenteiltasche innerhalb der Nahtzugabe nähen. (Wahlweise kannst du den Tragegurt auch in die Seitennähte einnähen.)
 - Der Gurt wird schräg angenäht, damit die Tasche später besser am Körper liegt.
 - Das Gurtband 2 cm von der oberen Taschenkante anlegen und so schräg nach oben drehen, dass die obere Ecke des Gurtes 2 cm über den seitlichen Rand ragt.
 - Auf dem restlichen Gurtband die Leiterschnalle einfädeln und fest nähen. Das andere Ende durch die Leiterschnalle fädeln.
 - Den Gurt auf der anderen Seite der Rückenteiltasche sichern.
- Das Rückenteil wird auf die gleiche Weise mit dem Seitenteil zusammen genäht, wie die Vorderteiltasche. Hier sind aber alle Nähte separat.
 - Zuerst wird der Außenstoff genäht.
 - An den Ecken den Seitenstreifen einschneiden. Beim Innenstoff in der Bodennaht eine Wendeöffnung offen lassen.
 - Tasche wenden und die Wendeöffnung schließen. **Fertig.**

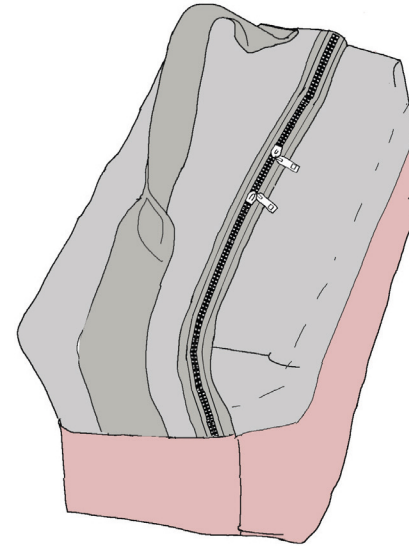

Lageplan

Einfarbige Tasche



Lageplan Futterstoff



Lageplan

Zweifarbige Tasche



Dies ist nur ein Beispiel.
Überlege dir zuerst wie du deine Crossbag farblich gestalten möchtest.
Markiere dir die Farbe auf deinem Schnitt und schneiden deine Teile zu.